



(A075920)

GB/T19001-2008  
ISO9001:2008  
质量体系认证企业

执行国家标准: GB/T15279-2002 YD/T1277.1-2003

荣获: ISO9001:2008质量体系认证企业

3C认证

# CHINO E 中诺®

## 使用说明书

### CHINO E 中诺

江西省深安电子工业有限公司

Jiangxisheng SHENAN Electronic Industry CO.,LTD

地址: 国家井冈山经济技术开发区(江西吉安)

电话: (0796) 8405555

传真: (0796) 8405888

网址: WWW.SA-EC.COM

售后服务热线: (0755) 28987588



### S035

高保真数码录音、MP3播放电话机  
HCD6238(28)PTSD



(A075920)

GB/T19001-2008  
ISO9001:2008  
质量体系认证企业

深安公司保留更改产品设计与更改说明书权利, 届时将不另行通知, 图片仅供参考, 具体以实物为准。

版次: SA3.0

## 本机特点

- ◆ 一组不限时主人留言录音/播放
- ◆ 一组不限时家庭留言录音/播放
- ◆ 来电留言，999组通话录音+现场录音（SD卡空间有关）
- ◆ 不限时本机或分机通话录音(需插入SD卡)
- ◆ 内置1种普通铃声和多种音乐铃声（需插入SD卡）
- ◆ 所有录音可以在电脑上使用并长期保存
- ◆ 本机支持MP3格式文件音乐播放，且可以按序号选曲。
- ◆ 预拨号、摘机、来电背光
- ◆ 34组12位来电
- ◆ 12组12位去电
- ◆ 3组闹钟
- ◆ FSK/DTMF来电双制式兼容
- ◆ 防雷、抗电磁干扰
- ◆ 5位本地码、1位出局码
- ◆ 公历、农历、星期、温度、时间同屏显示

## 安装方法

- 1、必须向当地电信局申请开通来电显示服务，本机才能正常接收来电号码。
- 2、请在使用前先将本机所配置的（DC5V 750mA）电源变压器和SD卡按正确的方向（SD卡须在无锁位置）插好。
- 3、将电话曲线插头插入座机左侧插座及手柄的插座，将电话直线插头插入座机背后的外线插座；另一端与市话网直线连接。
- 4、电话机应安装在干燥、通风、无腐蚀性气体的地方。

## 操作说明

设置项目	简易设置操作
时间设置	“设置”键+“1”
本地区号设置	“设置”键+“2”
出局码设置	“设置”键+“3”
闹钟设置	“设置”键+“4”
铃声设置	“设置”键+“5”
闪断时间设置	“设置”键+“6”
亮度设置	“设置”键+“7”
放音密码设置	“设置”键+“8”
答录振铃次数设置	“设置”键+“9”
强制录音开关设置	按住“9”键3秒
来电时过滤出局码功能	按住“0”键3秒

## 操作说明

在挂机状态下按“设置”键进入设置菜单，液晶屏幕显示 `- 123456789 -`，在设置过程中按“闪断/选曲”键退出设置，13秒内无任何操作，自动退出设置状态。若无5V电源或停电时，不能进入设置项、无免提、与SD卡有关的操作不能进行。（设置过程中可按“设置”键返回上级菜单或摘挂机一次退出。）

## 时间设置

在挂机状态下按“设置”键，再按“1”键进入时间设置，可设置的数位闪烁，直接输入数字分别设置年、月、日、时、分钟，时钟为24小时制，按“\*上翻”或“#下翻”键移位，设置年时后两位闪动，（可设置年份2000-2050年）。设置完后按“闪断/选曲”键退出设置。（待机LCD上公历、农历、星期、温度、时间同屏显示。）

## 本地区号设置

在挂机状态下按“设置”键，再按“2”键进入本地区号设置，液晶屏幕显示 `RrE8 ----`，第一个“-”闪动，直接输入号码，按“\*上翻”键可取消本地区号，最大可设5位本地区码。设置本地区号后，若来电号码前几位与本地区号相同时，将被过滤掉话机只显示、存储本地区号后面的号码。

## 出局码设置

在挂机状态下按“设置”键，按“3”键进入出局码设置，液晶屏幕显示 `000E -`，“-”闪动，直接输入号码，按“\*上翻”键可取消出局码。最多可设1位出局码。当设置了出局码后，对于来电号码，回拨时自动加出局码拨出；（加拨出局码后自动暂停3.6秒后再拨后面的号码。）

注：出局码设置方便在内部交换机上使用。

## 闹钟设置

在挂机状态下按“设置”键，按“4”键进入闹钟设置，液晶屏幕显示 `RL 123`，123表示3组闹钟，再按“1”键进入第一组时间设置，液晶屏幕显示 `RL 1 OFF`，按“\*上翻”键打开闹钟，液晶屏幕显示 `RL 1 12:00`，直接输入时间（24小时制）即可（若闹钟为开状态，按“\*上翻”键可关闭闹钟）时间设置完成后，按“设置”键液晶屏幕显示 `r r9 1`（或 `r r9 rEC`），按“\*上翻”或“#下翻”键选择，选择到 `r r9 rEC` 时，如有语音话机播放语音，播放语音时可以按“删除/R/音乐播放”修改，如无语音，则为10秒语音录音的倒计时（须插入SD卡）；第二，三组闹钟设置方法同第一组。按任意键或摘挂机一次退出闹钟状态；响闹期间，来铃时自动退出响闹状态，接收来电。

## 铃声设置

在挂机状态下按“设置”键，按“5”键进入铃声设置，液晶屏幕显示 `r r9 1`，话机的铃声由话机的一种内置铃声和SD卡内的音乐组成（OFF：为铃声关闭；1为内置铃声；如SD卡内有音乐会显示相应的数字。）按“\*上翻”或“#下翻”键选择，话机同时发出相应的铃声。

## 闪断时间设置

在挂机状态下按“设置”键，按“6”键进入闪断时间设置，液晶屏幕显示 `FLASH 000`（表示FLASH时间上电默认为1000ms），用“\*上翻”或“#下翻”键选择可设置为90ms、100ms、110ms、120ms、180ms、270 ms、300 ms、600ms及1000ms；按“设置”键确认。

## 亮度设置

在挂机状态下按“设置”键，按“7”键进入液晶屏幕对比度设置，液晶屏幕显示  (默认值3档)，用“\*上翻”或“#下翻”键调整液晶屏幕其它对比度。(共4级可选择)选择后按“设置”键确认。

## 放音密码设置



按“设置”键进入，按“8”键进入放音密码设置LCD显示PASS ---- (默认为为空)，直接输入要设置的4位密码，按“设置”键确认保存。再次输入4位放音密码后按“设置”键确认。按设置“8”输入正确密码后再连续按设置键3次可取消放音密码。当用户忘记所设置密码时，在待机状态输入\*#01# +去电查询可取消放音密码。

注：1、低电时，进入不了此设置项。

## 答录振铃次数设置



在挂机状态下按“设置”键，按“9”键进入答录振铃次数设置，液晶屏幕显示  (默认为0次:关闭答录)，按“\*上翻”、“#下翻”键可以选择相应的来电进入答录振铃次数，选择“0”为关闭答录接通功能，其它共有3~9次选择。

## 强制录音开关设置 (默认为关闭)

挂机状态下按“9”键3秒，进入强制录音开关设置，再按“9”键可选择开或关，当液晶屏幕显示 ，同时显示强制录音，则打开强制通话录音和分机通话录音功能；当液晶屏幕显示 ，则关闭。

注：如设置放音密码后，关闭强制录音时需先输入放音密码按“设置”键确认后才能关闭。

## 来电时过滤出局码功能

挂机状态下按“0”键3秒，进入来电时过滤出局码设置，当液晶屏幕显示  (初始默认为关闭)，此时所有来电均不过滤出局码显示；再按“0”键选择开和关，当液晶屏幕显示 ，此时所有来电均过滤出局码显示，设置值将存入存储器中。

注：此功能只针对用户使用的交换机组送号码带出局码时使用。如所送号码没带出局码建议用户把此功能关闭。

## 录音/停止 (须插入SD卡)

1、在挂机状态，按“录音/停止”键，话机进入现场静态录音，液晶屏幕显示 ，同时录音图标点亮。再按“录音/停止”键，停止录音。

2、当话机的强制录音开关设置为开时，液晶屏幕的强制录音图标点亮，此时无论本机或是分机在通话时，话机都会自动的进入录音状态。在强制录音状态下，按“录音/停止”键不会停止录音。

3、摘机状态按“录音/停止”键话机进入通话录音，液晶屏幕同时显示 ，通话录音的同时可以拨号，所拨的号码也将记入通话录音，在录音的过程中再按一下“录音/停止”键话机退出录音状态。

注：1、免提、手柄通话均可通话录音。

2、当所有录音空间录满后，话机会提示FULL此时无法再录制新内容，需要录制新内容先删除旧的录音(按“录音播放”键，再按两下“删除/R/音乐播放”键即可)，录音少于4秒不存入卡内。

## 主人留言 (须插入SD卡)

1、在挂机状态，长按“主人留言”键3秒进入主人留言录音，液晶屏幕同时显示 ，在主人留言的录音同时开始计时。同时主人留言图标点亮，在录音的过程中再按一下“主人留言”键话机退出录音状态并返回待机状态。

2、在挂机状态按一下“主人留言”键播放主人留言功能，如无主人留言录音按“主人留言”键话机自动返回待机状态；在放音过程中再按下“主人留言”键话机自动退出播放主人留言返回待机状态。

注：1、每次进行录制的内容可覆盖以前的内容，也可在放音的过程中按两下“删除/R/音乐播放”键即可删除该段录音。

2、话机设置答录振铃次数，来电响铃达到该次数时，话机自动摘机播放该主人留言。

3、有放音密码时，播放OGM时需输入放音密码再按“设置”键确认才能播放。

4、OGM时可按“1”快进“3”快退也可按暂停键停止播放。

注：每次进行录制的内容可覆盖以前的内容，也可在放音的过程中按两下“删除/R/音乐播放”键即可删除该段录音(默认的OGM不能删除)。

## 家庭留言 (须插入SD卡)

1、在挂机状态，长按“家庭留言”键3秒进入家庭留言录音，液晶屏幕同时显示 在家庭留言的录音同时开始计时。同时家庭留言图标点亮，在录音的过程中再按一下“家庭留言”键话机退出录音状态并返回待机状态。

2、在挂机状态按一下“家庭留言”键播放家庭留言，如无家庭留言录音按“家庭留言”键话机显示“no rECU-d”后自动返回待机状态；在放音过程中再按下“家庭留言”键话机自动退出播放家庭留言返回待机状态。

注：1、每次进行录制的内容可覆盖以前的内容，少于4秒不存入卡内。

也可在放音的过程中按两下“删除/R/音乐播放”键即可删除该段录音。

2、话机设置有放音密码时，播放家庭留言时需输入放音密码再按“设置”键确认才能播放。播放家庭留言时可按“1”快进“3快退”也可按暂停键停止播放。

3、播放留言时可按“音量”键调节音量大小。

### 录音播放（须插入SD卡）

1、在挂机状态按“录音播放”键播放现场录音、强制录音及通话录音功能，播放录音时如有号码液晶屏下方显示号码，如无号码显示空白，同时液晶屏上方显示条数处对应的序号，话机将从最后一组录音开始播放，此时可按“\*上翻”或“#下翻”键选择播放通话录音段，在放音过程中再按下“录音播放”键话机自动退出播放通话录音返回待机状态。

2、在摘机状态也可以进行通话录音播放，操作同挂机一样。（强制录音为关时）

### 录音查询

录音查询有三种方式：序号查询、号码查询和日期查询。

A.按一下“录音查询”键为序号查询，同时输入序号图标闪动；

B.按两下“录音查询”键为号码查询，同时输入号码图标闪动；

C.按三下“录音查询”键为日期查询，同时输入日期图标闪动；

序号查询：进入序号录音查询状态后，直接输入序号，如需查询通话记录就按“录音播放”键，液晶屏幕点亮强制录音和现场录音，话机播放该序号的通话录音或现场录音。如需查询外线留言，输入序号后按“留言播放”键，液晶屏幕点亮录音图标，话机便播放该序号的外线留言。

号码查询：进入号码录音查询状态后，直接输入号码，如需查询通话录音就按“录音播放”键，液晶屏幕点亮强制录音和现场录音，话机播放该号码的所有录音。从后向前播放。如需查询外线留言，输入号码后按“留言播放”键，液晶屏幕点亮录音图标，话机便播放该号码的所有留言。

日期查询：进入日期录音查询状态后，直接输入日期，如需查询通话录音/现场录音就按“录音播放”键，液晶屏幕点亮强制录音和现场录音，话机播放该日期的所有录音。录音从最后一组向前播放。如需查询外线留言，输入日期后按“留言播放”键，液晶屏幕点亮录音图标，

话机便播放该日期的所有录音，从最后一组向前播放。按“\*上翻”或“#下翻”键可选择播放当日内所有录音。

注：1、在进行号码查询时，也可以进行模糊查。即输入该号码的前几位，按“录音播放”或“留言播放”键即可将以该号码开头的录音播放一次，在播放时可按“\*上翻”或“#下翻”键选择。

1、播放录音可按“1”快进“3快退”也可按暂停键停止播放。

2、设置有放音密码时，播放录音时需要输入密码再按“设置”键确认才能播放。

### 留言播放

挂机状态按“留言播放”键进入播放留言功能，话机将从最后一组留言开始播放，同时留言播放图标点亮，此时可按“\*上翻”、“#下翻”键选择播放留言段，在有新的来电留言时，显示会有显示“新”留言的条数。同时留言指示灯会闪动，在播放时如留言有号码液晶屏下方显示号码，如无号码显示空白，同时液晶屏幕上显示条数处显示对应的条数，在放音过程中再按下此键话机自动退出播放留言返回待机状态，还可按两下“删除/R/音乐播放”键，可删除此段留言。

1、放留言时可按“1”快进“3快退”也可按暂停键停止播放。

2、设置有放音密码时，查看留言时需要输入密码再按“设置”键确认才能播放。

### 播放暂停

在播放通话录音、外线留言及音乐播放时按“重拨/暂停”键为暂停放音，再按一下继续播放。

### 外线留言及答录功能

在设置了答录振铃次数不为“0”和有主人留言时此功能有效。

1.外线留言功能：

振铃达到话机设置的振铃次数，如3次，（默认0次：为关闭答录功能，用户可设置铃声次数）后自动摘机开始播放主人留言。播放完后，话机发出一声滴音，自动进入外线留言录音，如果录音过程中连续10秒静音，话机自动停止录音并挂机。（注：外线留言每次限时2分钟）

## 电路原理图

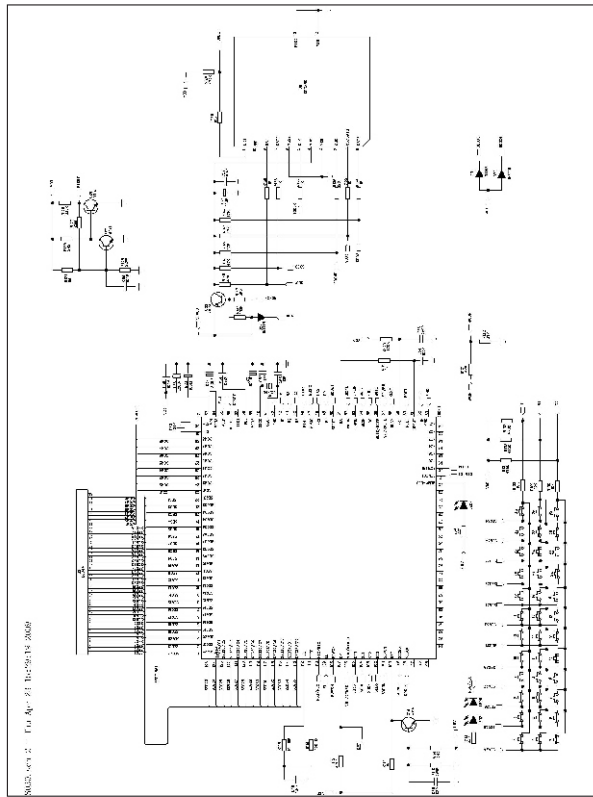
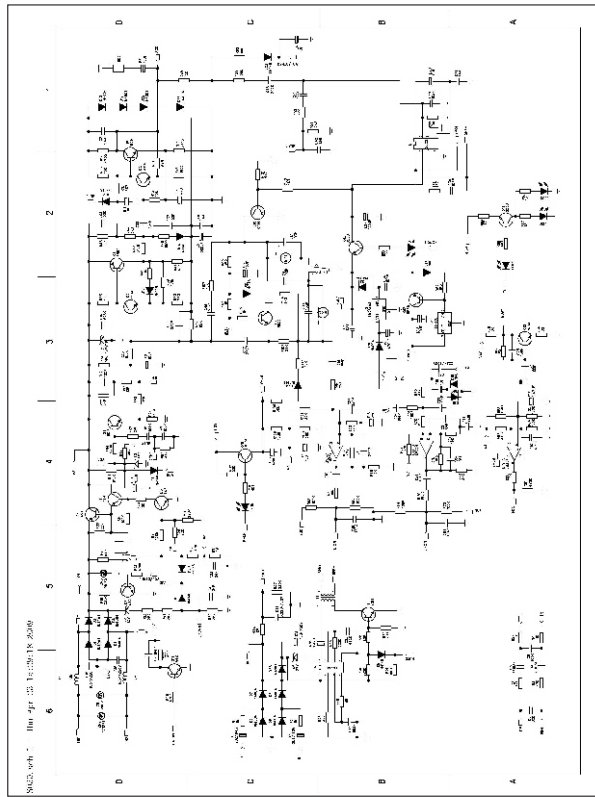

## 来电查询

按“来电查询”键为话机进入来电查询状态，在查询过程中按“\*上翻”键可从前往后翻查，按“#下翻”键可从后往前翻查，若无来电信息或查询完最后一组，液晶屏幕提示 。翻查到的来电号码可以删除、回拨拨出。

## 下翻

在查询过程中按“#下翻”键可从后往前翻查。摘机和挂机均可操作，若无来电信息或查询完最后一组，液晶屏幕显示提示 。翻查到的来电号码可以删除、回拨拨出。

在播放录音状态，按“#下翻”键可播放上一条录音。

## 上翻

在查询过程中按“\*上翻”键可从前往后翻查。此键有雷同“#下翻”键操作。

在播放录音状态，按“\*上翻”键可播放下一条录音。

## 删除/R/音乐播放

在查询来电、去电内容时，连续按两次“删除/R/音乐播放”键，则本组内容被删除；按住“删除/R/音乐播放”键持续3秒，则删除全部来电或去电内容，液晶屏幕显示 。

预拨号过程中，按“删除/R/音乐播放”键可逐位删除。

摘机状态按“删除/R/音乐播放”键为R键功能（固定收线100ms）。

待机按“删除/R/音乐播放”键为音乐播放（须插入SD卡）：

在挂机状态按“删除/R/音乐播放”键为音乐欣赏功能，在播放音乐时也可按“闪断/选曲”键液晶屏幕提示输入序号进行播放，液晶屏幕显示 ，(28: 为SD卡内音乐条数, 00-00: 为播放此首音乐的计时时间)。

播放音乐时有自动记忆功能，即下次进入播放时为上次播放的曲目。在播放音乐时可按“1”快进“3快退也可按“重拨/暂停”键暂停播放。

## 回拨

1、挂机状态预拨号后按“回拨”键，则自动摘机拨出预拨号码。（若设置了出局码，预拨号首位是出局码，则自动摘机拨出出局码暂停后再拨出后面的号码。）

2、挂机来电查询状态，按“回拨”键，则自动摘机拨出显示的号码；连续按两次“回拨”键，则在来电号码前自动加“0”回拨。（若设置了出局码，当查询到的来电为6位及6位以上的号码，按“回拨”键，则自动摘机加拨“出局码”暂停后再拨出显示的号码；连续按两次“回拨”键，则在号码前自动加拨“出局码”+暂停时间+“0”。之后重拨、追拨时也会自动加拨“出局码”并暂停后再拨出显示的号码。）

3、摘机来电查询状态，按“回拨”键，话机自动收线一次后拨出显示的号码。（若设置了出局码，当查询到的来电为6位及6位以上的号码，则加拨“出局码”并暂停后再拨出显示的号码。）

4、挂机去电查询状态，按“回拨”键，将自动摘机拨出显示的号码；摘机去电查询状态，按“回拨”键，话机自动收线一次后拨出显示的号码。（若设置了出局码，当查询到的去电号码首位与出局码相同时，回拨、重拨时拨完“出局码”暂停后再拨出显示的号码。）

## 重拨/暂停

摘机状态下按“重拨/暂停”键，重拨前次所拨号码（最大32位）。

拨号、预拨号期间，按“重拨/暂停”键为暂停键，暂停时间3.6S。

音乐播放或录音播放时按“重拨/暂停”键为暂停播放功能，再按一下，恢复播放状态；

## 音量

挂机状态按“音量”键为铃声大小调节：当液晶屏幕显示  表示铃声音量为第6级；当液晶屏幕显示  表示铃声音量为第1级(共8级可调)；免提摘机状态时为免提音量大小调节键；当液晶屏幕显示  为大音量，液晶屏幕显示  为小音量；播放音乐时为按“音量”键为音乐音量大小调节，当液晶屏幕显示  表示音乐音量为第6级（共8级可调）。初始状态为7级。

## 闪断/选曲

摘机状态按“闪断/选曲”键话机将自动收线（默认为1000毫秒），时间长短可设，参见FLASH时间设置操作说明。

在播放音乐时按“闪断/选曲”键，再输入歌曲序号，直接播放该歌曲。



## 去电查询

摘机和挂机状态下按“去电查询”键可查看打出的号码和通话时间，从最后一组到第一组循环查询；在去电查询状态，按“\*上翻”键则从前往后查询，若无去电信息，按“去电查询”键液晶屏幕显示 -----。可存储16位去电号码，话机只显示后12位。

## 免提

待机状态按“免提”键打起免提，再按一次挂机。  
手柄挂机状态按“免提”键一次后挂上手柄，免提通话打开。  
预拨号后按“免提”键，打起免提自动拨出显示的号码。  
查询来电、去电号码时，按“免提”键，打起免提自动拨出显示的号码。

## 温馨提示

- 为了发挥本机最佳性能，请在使用前先将本机所配置的（DC 5V 750mA）电源适配器和SD卡按正确的方面（SD卡须在解锁位置）插好，再接外线。
- 当电源适配器和SD卡装置好时，本机自动读取SD卡，同时液晶屏幕显示 （在读卡过程中，请不要操作本机耐心等待）。读卡完成后，液晶屏幕显示SD空间和 .
- 在没有连接电源适配器或停电的情况下，本机只能使用手柄拨打和接听电话。
- 在无SD卡状态下，本机不能使用录音、音乐播放等功能。
- 本机支持格式为FAT32的SD卡，如新卡不能使用时，请在电脑上格式化 FAT32格式。
- 当本机工作异常时，请拔掉电源和外线，十分钟后再接上电源和外线试机。
- 本机附赠4GB的SD卡及一条数据连接线，（注USB接口只能作数据读写用，不能读U盘）连接数据线后，话机不能拨打电话，只能传送数据。  
SD卡文件夹内容介绍：文件夹FAM00代表家庭留言，OGMOO代表自录的主人留言，OGM01代表默认的OGM，T1212 T代表通话和现场录音，1212代表12月12日，093301.mp3代表9点33分1秒录音的。I1212I代表外线留言，1212代表12月12日，093301.mp3代表9点33分1秒录音的。

## 保修说明

- 中诺电子产品的用户，将根据国家有关部门在2001年九月发布的《固定电话机商品修理更换退货责任规定》享受全面三包服务。
- 凡在保修期内因质量问题出现故障，用户可凭保修卡和购机发票到售机单位保修（如果售机单位没有保修能力，请与经销商联系或与我公司驻全国各地服务中心联系）。
- 本保修卡与购机发票一起作为保修凭证，保修期自您购机之日算起。
- 下列情况将实施有偿维修：
  - 超过三包有效期的；
  - 无三包凭证及有效发票的，但能够证明该固定电话机商品在三包有效期的除外；
  - 三包凭证上的内容与商品实物标识不符或者涂改的；
  - 未按产品使用说明的要求使用、维护、保管而造成损坏的；
  - 非承担三包的修理者拆卸造成损坏的；
  - 因不可抗力造成损坏的。

部件名称	有毒有害物质或元素					
	铅(Pb)	汞(Hg)	镉(Cd)	六价铬(Cr+6)	多溴联苯(PBB)	多溴二苯醚(PBDE)
塑胶壳	○	○	○	X	○	○
印刷电路板元件	X	○	X	X	X	X
LCD屏	○	○	○	○	○	○
金属	X	○	○	X	○	○
导电胶	○	○	○	○	○	○
曲、直线	○	○	X	○	○	○
说明书、彩盒、纸箱	X	X	○	○	○	○
其它部件	X	X	X	○	X	X

○：表示该有毒有害物质在该部件的所有均质材料中的含量均在SJ/T11363-2006标准规定的限量要求以下。  
X：表示该有毒有害物质至少在该部件的某一均质材料中的含量均超出SJ/T11363-2006标准规定的限量要求。

## 全国各地服务中心电话

北京 010-62340666	哈尔滨 0451-53907241	深圳 0755-28186518	贵阳 0851-6777938
上海 021-63065159	成都 028-86782919	福建 0595-85707500	太原 0351-4127560
广州 020-86378985	新疆 0991-5846190	郑州 0371-63512900	合肥 0551-64245883
南京 025-85692635	宜昌 0717-6455125	济南 0531-85663555	义乌 0579-85413256
沈阳 024-24143059	包头 0472-5176138	西宁 0971-6122333	昆明 0871-68028748
天津 022-23737979	兰州 0931-8761093	长春 0431-88721477	唐山 0315-5901738
重庆 023-63828982	南昌 0791-6594176	南宁 0771-3142891	赣州 0797-8110595
武汉 027-85410295	海口 0898-36306699	长沙 0731-82801726	
西安 029-82687733	河北 0311-87040888	银川 0951-6072211	



以上电话若有变动，恕不另行通知，请与本公司售后服务部联系：  
售后服务电话：0755-28987588



## 江西省深安电子工业有限公司

Jiangxisheng SHENAN Electronic Industry CO.,LTD

## 中诺系列通讯产品三包凭证

(三包凭证是中诺电话机商品出现质量问题时,消费者享受三包权利的凭证。)

消费者姓名		电话		邮编	
通讯地址				销售日期	
产品型号		条码号			
销售商名称		电话		邮编	
通讯地址				出厂日期	
发票号码		销售商印章			

## 维修情况记录

修理单位名称		电话		邮编	
通讯地址					
送修日	送修故障情况	故障原因	故障处理情况		
换货证明	交验日期	维修员签名	送修次数		

感谢您选择了我们的产品,如果您满意,请推荐给您的亲友,  
如果您有意见请来电告诉我们,您的意见是我们成功的条件。